

COMPLEET ASSORTIMIENT

Dieplader en dieplader met oplegger

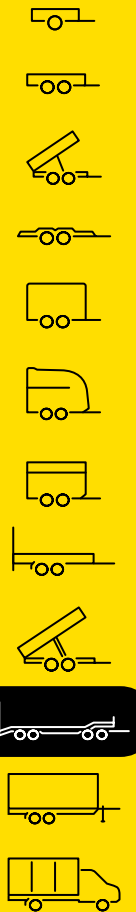

Betrouwbaar en
goed doordacht voor de
professioneel
gebruik



Laat u overtuigen

Onze argumenten maken het u gemakkelijk om een overtuigd aanhanger van de hoogwaardige Humbaaur-producten te worden.



Ik been een aanhanger!

„Omdat een HUMBAUR veel verdraagt “

35 jaar ervaring

Al meer dan 35 jaar behoren wij tot de toonaangevende fabrikanten van autoaanhangers. Meer dan 1.000.0000 trailers hebben sinds de oprichting ons bedrijfsterrein verlaten. Inmiddels produceren wij elk jaar zo'n 60.000 exemplaren. Deze schat aan ervaring herkent u in elke door ons gemaakte aanhanger.

Hoge kwaliteit

Robuust en duurzaam – zo moet een aanhanger zijn. Wij bereiken dit doel met uitstekende componenten en een eersteklas verwerking. Voordat wij een aanhanger uitleveren, controleren wij deze grondig.

Veelzijdige transportoplossingen

Ons aanbod dekt een bijzonder breed toepassingsgebied. Of u nu een aanhanger zoekt voor privédoeleinden of zakelijke doeleinden: bij ons vindt u het passende model voor de meest uiteenlopende toepassingen. Kies uit een toegestaan totaalgewicht van 750 kg tot 55 t.

Grote keuze aan accessoires

U stelt zeer individuele eisen aan uw trailer? Met veel bijpassende accessoires kan iedereen de uitgebreide standaarduitrusting aan zijn behoeften aanpassen.

Actieve klantenservice

Uw vakhandelaar in de buurt staat voor u klaar bij trailers tot 3,5 t. Bezitters van trailers vanaf 5 t totaalgewicht kunnen onze directe service gebruiken. Of u een reserveonderdeel nodig hebt, of een vraag over het gebruik hebt - wij en uw dealer ter plaatse staan voor u klaar.

Hoogwaardige componenten

Kwaliteit zit hem in de details - Humbaaur gebruikt daarom uitsluitend hoogwaardige componenten van gerenommeerde fabrikanten. Wij wisselen continu ervaringen uit met onze leveranciers. Zo kunnen wij de producten voortdurend optimaliseren.

Inhoudsopgave

Goede redenen	2
Overzicht	4

Drehschemel-Tieflader

HTD 3-Asser	6
HTD 4-Asser gebogen	10
HTD 5-Asser gebogen	14

Sattel-Tieflader

HTS 30K	18
---------------	----

Onze accessoires	22
Sterk door ervaring	26



De Serie 10 000

De juiste dieplader voor elke toepassing



Dieplader met draaischemel HTD 3-Asser gebogen

Een klassieker – robuust, betrouwbaar en rendabel. De gebogen laadvloer dient bij de overgang als aanslag voor voertuigen met wielen of kettingen. De lading staat klaar en is gemakkelijker vast te zetten. Verminder de op zich al lage laadhoogte nog verder door de achteras met luchtvering te laten zakken.



Dieplader met draaischemel HTD 3-Asser recht

Transporteert u behalve bouwmachines ook vaak 10 of 20 voet ISO-containers? Met de optionele Twistlock-vergrendelingen en een rechte laadvloer is dit model voor uw transportdoeleinden optimaal uitgerust. De HTD 30 klaagt echter ook niet als u hem met bouwmachines, zware werktuigen, materiaal, palletgoederen of bekistingen laadt. U kunt de achterkant steunen, laten zakken en over de massieve opritten rijden.



Dieplader met draaischemel HTD 4-Asser gebogen

Ook het vierassige model van de HTD-serie heeft een gebogen laadvloer en een met luchtvering neerlaatbare laadvloer voor zeer eenvoudig oprijden. Kies tussen drie mogelijke hoogten van de trekvork. Desgewenst is dit model met een zeer duurzame, gegalvaniseerde carrosserie verkrijgbaar. Het in een dompelbad gegalvaniseerde chassis zorgt voor een optimale corrosiebescherming. Dankzij een uitgebreid pakket accessoires kan de HTD aan elke speciale eis worden aangepast.



Dieplader met draaischemel HTD 5-Asser gebogen

Ons topmodel voor zeer zware werkzaamheden met een totaalgewicht van 50 t! Dankzij zijn massieve lasconstructie van hoogvast fijnkorrelig staal en de met luchtvering neerlaatbare laadvloer is de HTD 5-asser uw betrouwbare partner. De gebogen laadvloer dient bij de overgang als aanslag voor voertuigen met wielen of kettingen. De lading staat klaar en is gemakkelijker vast te zetten. Het model is voorzien van eendelige gealvaniseerde, verschuifbare opritten.



3-assige dieplader met oplegger

De gelaste diepladers met oplegger overtuigen met gebogen of recht diepbed en gering eigen gewicht! Daarmee transporteren bouwbedrijven veilig en comfortabel bouwvoertuigen zoals graafmachines, wielladers, bestratingmachines en zware werktuigen. Door de verplaatsbare koningstap past de zadeloplegger op trekkende voertuigen met twee of drie assen! Bovendien zijn de diepladers met oplegger ook geschikt voor het transport van containers.



DIEPLADER MET DRAAISCHEMEL HTD 3-ASSER 30 t



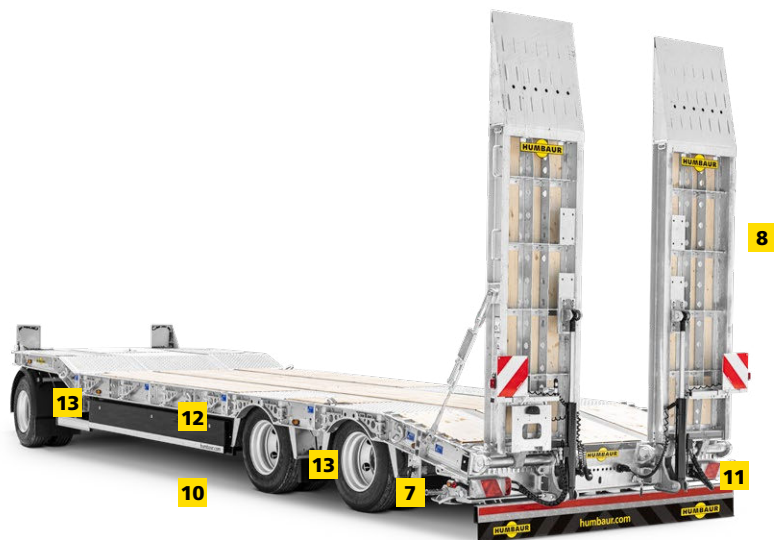

Onze klassieker - robuust, betrouwbaar en zuinig

- 1 Trekvork met 8° hellend trekkoog Ø 40 mm, in hoogte instelbare, onderhoudsarme Silent-bussen
- 2 Massieve lasconstructie van het draaistel met ruime kogeldraaikrans
- 3 Massief gelast frame van hoogvast fijnkorrelig staal, doorgestoken dwarsligger voor maximale stabiliteit, wieluitsparingen boven de achterste wielen, hoeken aan voorkant afgeschuind, klimrails aan achterkant bij schuine oprit voor max. veiligheid bij het laden en lossen. Rechte of gebogen laadvloer.
- 4 Chassis en aanbouwdelen gegalvaniseerd in dompelbad, optionele baggersteelsteun
- 5 Vloer voorzien van 50 mm zacht houten planken
- 6 5 paar sjorringen 10 t in de bodem van de brug verzonken
- 7 Luchtveeraggregaat incl. heffen en neerlaten op aggregaat voor achteras werkend
- 8 Eendelige gegalvaniseerde opritten, zijwaarts verschuifbaar, direct werkende, staande veerhefboom voor zeer eenvoudige bediening, optimale beveiliging door spanslot en tegenhouder
- 9 Diepladerassen met gesloten trommelremmen
- 10 EBS-remsysteem, veerremcilinder-handrem
- 11 Lampen met meerdere kamers, stootvast en schokabsorberend, afgeschermd in onderrijbeveiliging, 24 V, 15-pol. verbindingkabel
- 12 Uitklapbare zijwaartse aanrijbeveiliging, contourmarkeringen aan zij- en achterkant
- 13 Aan voorkant spatbord met halve kommen van kunststof met antispray, aan achterkant stalen spatbord met antispray
- 14 2 wielkeggen met houder



DIEPLADER MET DRAAISCHEMEL HTD 3-ASSER 30 t

Toelaatbare totale massa in kg	Model	Totale afmeting in mm	Diepbed incl. schuine achterkant in mm	Laadvermogen in kg	Laadhoogte in mm	Oprijhoek	Banden in inch
24 000* / 30 000**	HTD 308525-3A gebogen	10 780 x 2540 x 3780	6490 x 2540	17 700* / 23 700 **	890	10°	12-fach 235/75 R17,5
24 000* / 30 000**	HTD 308525-3A gebogen Wielgoten	10 780 x 2540 x 3740	6490 x 2540	17 700* / 23 700 **	890	10°	12-fach 235/75 R17,5
24 000* / 30 000**	HTD 308525-3A gebogen Parabolische veerunit	10 720 x 2540 x 3340	6490 x 2540	17 700* / 23 700 **	890	10°	12-fach 235/75 R17,5
24 000* / 30 000**	HTD 308525-3A recht	10 770 x 2540 x 3780	8530 x 2540	17 700* / 23 700 **	930	10°	12-fach 235/75 R17,5

Wij behouden ons het recht voor technische wijzigingen aan te brengen. Alle afmetingen zijn bij benadering en hebben betrekking op het standaardvoertuig zonder accessoires. Extra uitrusting verandert het tarragewicht en het laadvermogen!

* Toelaatbaar totaalgewicht met deelbare lading zonder speciale vergunning ** Toelaatbaar totaalgewicht met ondeelbare lading met speciale vergunning volgens § 70 STVO





- 1 3 lagerpunten voor de dissel
- 2 Rolstop met vooraan verlengd plateau
- 3 Schroefbare en achteraf te monteren sjorring
- 4 Klimrails op het buitenframe ter hoogte van de achterste helling

Accessoires (optioneel)

- Reservewiel
- Reservewielhouder als mand onder de laadvloer
- Duomatic-koppeling
- Heffen/neerlaten extra voor
- Diverse trekvorken
- Stopcontact 7-polig
- Verwijderbaar zwaailicht
- Werklicht
- Extra achteruitrijlicht
- Wieluitsparingen voor en achter
- Uitsparing voor baggersteelsteun
- Waarschuwingspakket met waarschuwingborden, elektra en zwaailicht
- Beveiligingslaadgoedrails
- Extra trekogen in diepbed, hoogbed en buitenframe
- Opritten en laadvloer met rubber bekleed
- Ronghouders
- Insteekrongen
- Frame met containervergrendeling voor en achter
- Opbergkasten
- 3 m verbreding
- Hydraulische oprotheffer, steunvoeten en zijwaartse verschuiving
- Tweedelige, verlengde opritten
- Multi-Voltage licht- und remsysteem (optie), beide 12 - 24 V

Verdere accessoires op aanvraag

DIEPLADER MET DRAAISCHEMEL HTD 4-ASSER 40 t





Onze draaischamelbovenklasse met 4 assen - voor alle zware transporttaken uitgerust

- 1 Gebogen trekvoorkant met trekhoog \varnothing 50 mm, in hoogte instelbare, onderhoudsarme Silent-bussen
- 2 Massieve lasconstructie van het draaistel met ruime kogeldraaikrans
- 3 Vloer voorzien van 50 mm zachthouten planken
- 4 Massief gelast frame van hoogvast fijnkorrelig staal, doorgestoken dwarsligger voor maximale stabiliteit, wieluitsparingen boven de achterste wielen, hoeken aan voorkant afgeschuind, klimrails aan achterkant bij schuine oprit voor max. veiligheid bij het laden en lossen. Gebogen laadvloer.
- 5 4 paar sjorringen 10 t in diepbed verzonken 2 paar sjorringen 10 t in hoogbed verzonken, 5 paar sjor- en ronthouders 3 t in het buitenframe
- 6 Luchtveeraggregaat incl. heffen en neerlaten op aggregaat voor achteras werkend
- 7 Eendelige gegalvaniseerde opritten, zijwaarts verschuifbaar, direct werkende, staande veerhefboom voor zeer eenvoudige bediening, optimale beveiliging door spanslot en tegenhouder
- 8 Diepladerassen met gesloten trommelremmen
- 9 EBS-remsysteem, veerremcilinder-handrem
- 10 Lampen met meerdere kamers, stootvast en schokabsorberend, afgeschermd in onderrijbeveiliging, 24 V, 15-pol. verbindingkabel
- 11 Uitklapbare zijwaartse aanrijbeveiliging, contourmarkeringen aan zij- en achterkant
- 12 Aan voorkant spatbord met halve kommen van kunststof met antispray, aan achterkant stalen spatbord met antispray
- 13 2 wielkeggen met houder
- 14 2 verzonken gereedschapskisten met klapdeksel in het hoogplateau

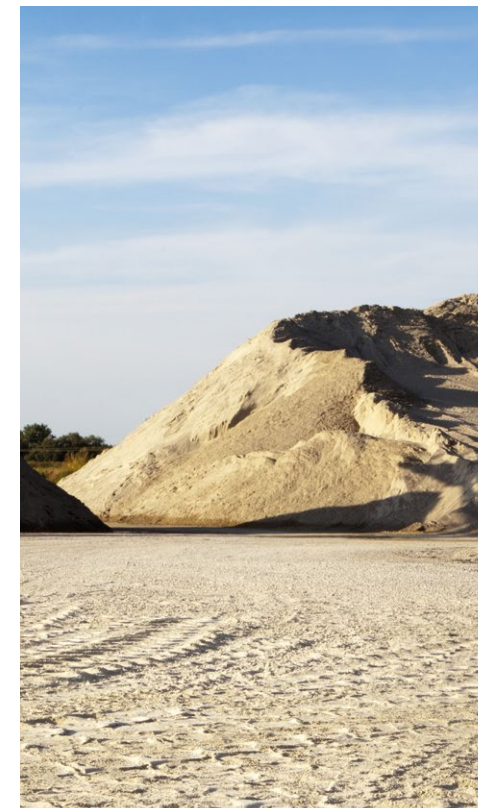

DIEPLADER MET DRAAISCHEMEL HTD 4-ASSER 40 t

Toelaatbare totale massa in kg	Model	Totale afmeting in mm	Diepbed incl. schuine achterkant in mm	Laadvermogen in kg	Laadhoogte in mm	Oprijhoek	Banden in inch
24 000* / 40 000**	HTD 409525 gebogen Wielgoten	11 710 x 2540 x 3780	7160 x 2540	14 000* / 30 000 **	890	10°	16-voudig 235/75 R17,5
24 000* / 40 000**	HTD 409525 gebogen	11 710 x 2540 x 3760	7330 x 2540	16 500* / 32 500 **	890	10°	16-voudig 235/75 R17,5
24 000* / 40 000**	HTD 409525 recht	11 720 x 2540 x 3810	9760 x 2540	16 200* / 32 200 **	900	10°	16-voudig 235/75 R17,5

Wij behouden ons het recht voor technische wijzigingen aan te brengen. Alle afmetingen zijn bij benadering en hebben betrekking op het standaardvoertuig zonder accessoires. Extra uitrusting verandert het tarragewicht en het laadvermogen!

* Toelaatbaar totaalgewicht met deelbare lading zonder speciale vergunning ** Toelaatbaar totaalgewicht met ondeelbare lading met speciale vergunning volgens § 70 STVO



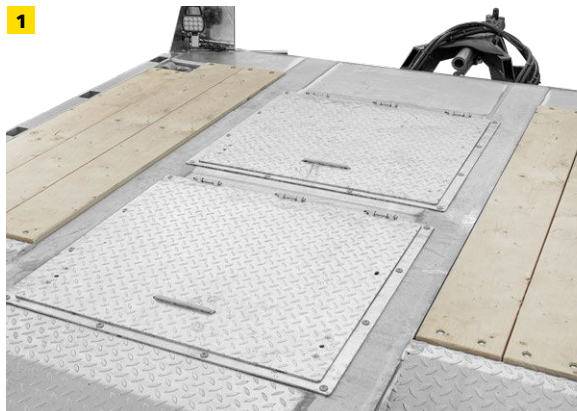

1



2



3

- 1 2 inbouw gereedschapskisten met scharnierend deksel
- 2 Klimrail
- 3 Wieluitsparing

Accessoires (optioneel)

- Reservewiel
- Reservewielhouder als mand onder de laadvloer
- Duomatic-koppeling
- Heffen / neerlaten extra voor
- Diverse trekvorken
- Steckdose 7-polig
- Verwijderbaar zwaailicht
- Werklicht
- Extra achteruitrijlicht
- Wieluitsparingen voor en achter
- Uitsparing voor baggersteelsteun
- Waarschuwingspakket met waarscguwingsborden, elektra en zwaailicht
- Beveiligingslaadgoedrails
- Extra trekogen in diepbed, hoogbed en buitenframe
- Opritten en laadvloer met rubber bekleed
- Ronghouders
- Insteekrongen
- Frame met containervergrendeling voor en voor / achter
- Opbergkasten
- 3 m verbreding
- Hydraulische opritheffer, steunvoeten en zijwaartse verschuiving
- Tweedelige, verlengde opritten

Verdere accessoires op aanvraag

DIEPLADER MET DRAAISCHEMEL HTD 5-ASSER 50 t



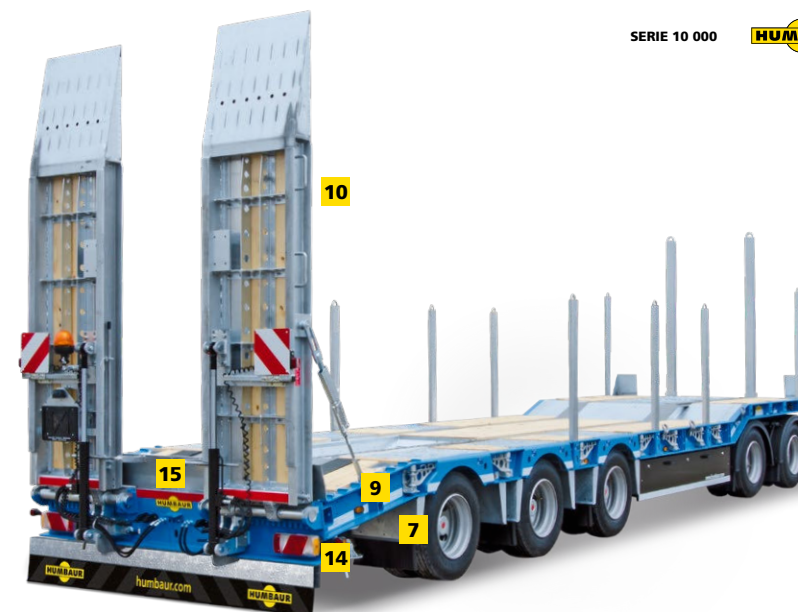

Onze draaischameltopmodel met 5 assen - voor de zwaarste transporttaken uitgerust

- 1 Trekvork gebogen met trekhoog \varnothing 50 mm, onderhoudsarme Silent-bussen inclusief hoogte-instelling
- 2 Massieve lasconstructie van hoogvast fijnkorrelig staal, chassis in het dompelbad gegalvaniseerd, doorgestoken dwarsdrager voor maximale stabiliteit
- 3 Vloer voorzien van 50 mm zachthouten planken
- 4 Onderhoudsarme kogeldraaikrans
- 5 Wieluitsparingen boven de achterwielen, stalen spatbord met antispray
- 6 Klimrails aan achterkant bij schuine oprit – max. veiligheid bij het laden en lossen
- 7 Diepladerassen met gesloten S-nokkenrem, luchtveeraggregaat incl. heffen en neerlaten op achterasaggregaat werkend
- 8 Veerremcilinder-handrem, remsysteem volgens EG-richtlijnen met EBS 4S/3M
- 9 5 paar sjorringen 10 t in diepbed verzonken, 3 paar sjorringen 10 t in hoogbed verzonken, 4 paar sjorpunten 3 t in het buitenframe diepbed
- 10 Eendelige gegalvaniseerde opritten (3100 mm x 750 mm), zijwaarts verschuifbaar, direct werkende, staande veerhefboom voor zeer eenvoudige bediening, optimale beveiliging door spanslot en tegenhouder
- 11 Optionele opbergkast
- 12 2 wielkeggen met houder
- 13 15-polige verbindingskabel
- 14 Lampen met meerdere kamers in 24 V, stootvast en schokabsorberend, afgeschermd in onderrijbeveiliging
- 15 Retroreflecterende contourmarkering volgens ECE-richtlijn R 48 zijkant wit, achterkant rood



DIEPLADER MET DRAAISCHEMEL HTD 5-ASSER 50 t

Toelaatbare totale massa in kg	Model	Toelaatbare totale massa in kg*	Totale afmeting in mm	Binnenafmeting in mm	Tarragewicht in kg	Laadvermogen in kg	Laadhoogte in mm	Lengte diepbed in mm	Banden in inch
24 000	HTD 509525-5A	50 000	11 790 x 2540 x 3760	9822 x 2540	10 900	13 100 / 39 100	890	7213	235/75 R17,5

Wij behouden ons het recht voor technische wijzigingen aan te brengen. Alle afmetingen zijn bij benadering en hebben betrekking op het standaardvoertuig zonder accessoires. Extra uitrusting verandert het tarragewicht en het laadvermogen!
* met speciale goedkeuring



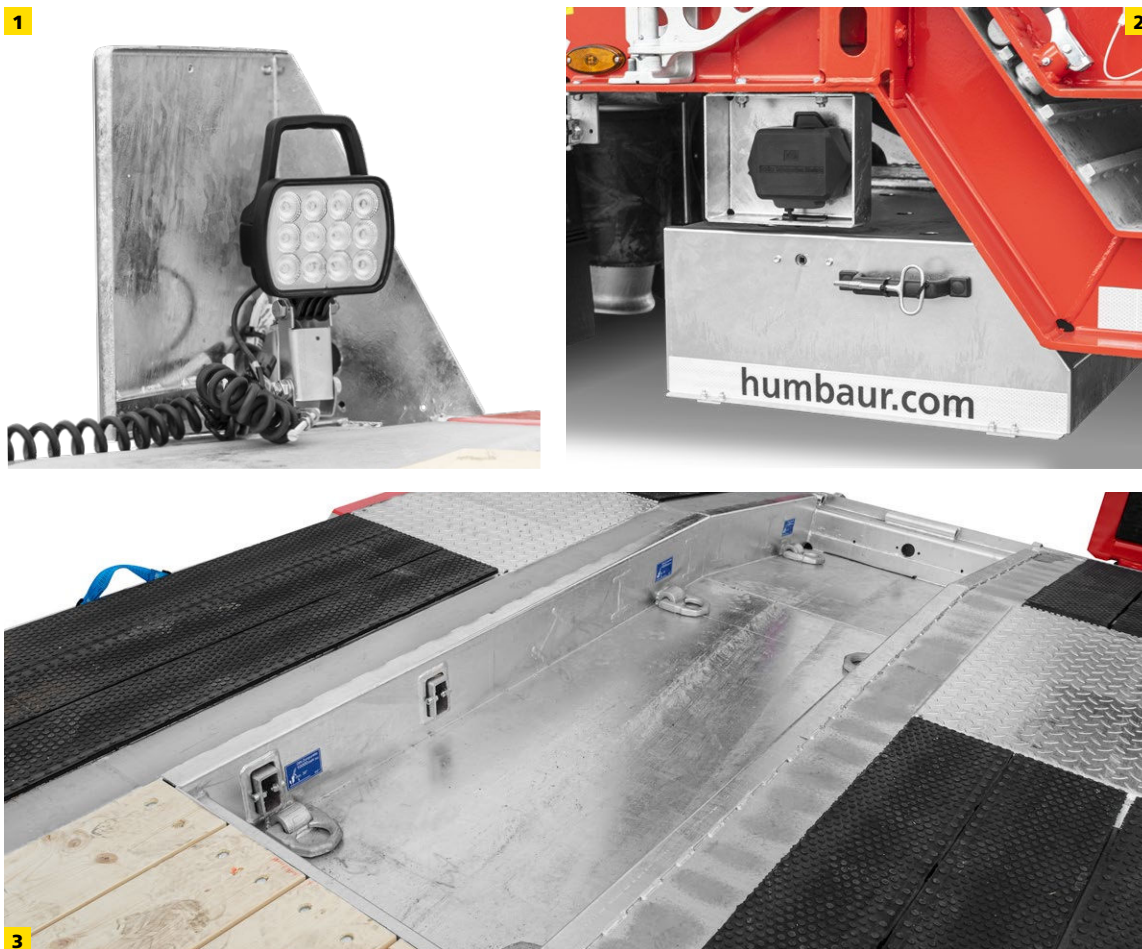

- 1 Werkende koplamp
- 2 Opbergvak voor verbredingsborden
- 3 Bak voor graafmachinestoksteun

Accessoires (optioneel)

- Reservewiel
 - Reservewiel als mand onde de laadvloer
 - Duomatic-koppeling
 - Heffen / neerlaten extra voor
 - Lift- en stuurassen
 - Stopcontact 7-polig aan de achterkant
 - Verwijderbaar zwaailicht
 - Werklicht
 - Extra achteruitrijlicht
 - Wieluitsparing viir baggersteelsteub
 - Uitsparing voor baggersteelsteun
 - Waarschuingspakket met waarschuingsborden, elektra en zwaailicht
 - Beveiligingslaadgoedrails
 - Extra trekogen in diepbed, hoogbed en buitenframe
 - Opritten en laadvloer met rubber bekleed
 - Ronghouders
 - Insteekrongen
 - Frame met containervergrendeling voor en voor/achter
 - Opbergkasten
 - 3 m verbreding
 - Hydraulische opritheffer, steunvoeten en zijwaartse verschuiving
 - Tweedelige, verlengde opritten
- Verdere accessoires op aanvraag

3-ASSIGE DIEPLADER MET OPLEGGER HTS





De dieplader met oplegger met 3 assen van Humbaur

- 1 Massieve lasconstructie van hoogvaas fijnkorrelig staal, doorgestoken dwarsdrager voor maximale stabiliteit, chassis in het dompelbad gegalvaniseerd
- 2 2" koninstap 340 mm verplaatsbaar voor 2+3-Achs SZM
- 3 Vloer voorzien van 50 mm zacht houten planken
- 4 Reservewielhouder voor
- 5 Wieluitsparingen boven de achterwielen, stalen spatbord met antispray
- 6 Klimrails aan achterkant bij schuine oprit – max. veiligheid bij het laden en lossen
- 7 Diepladerassen met gesloten S-nokkenrem, luchtveeraggregaat incl. heffen en neerlaten op achterasaggregaat werkend
- 8 Veerremcilinder-handrem, EBS-remsysteem volgens EG-richtlijnen
- 9 3 paar sjorringen 6 t in hoogbed verzonken, 3 paar sjorringen 3 t in hoogbed-buitenframe, 5 paar sjorringen 10 t in diepbed verzonken, 6 paar sjorpunten 3 t in diepbed-buitenframe
- 10 Eendelige gegalvaniseerde opritten voorzien van 50 mm zacht houten planken, zijwaarts verschuifbaar, direct werkende, staande veerhefboom voor zeer eenvoudige bediening, optimale beveiliging door spanslot en tegenhouder
- 11 Optionele opbergkast
- 12 Uitklapbare zijwaartse aanrijbeveiliging
- 13 2 wielkeggen met houder
- 14 15-polige verbindingkabel
- 15 Lampen met meerdere kamers in 24 V, stootvast en schokabsorberend, afgeschermd in onderrijbeveiliging
- 16 Retroreflecterende contourmarkering volgens ECE-richtlijn R 48 zijkant wit, achterkant rood



3-ASSIGE DIEPLADER MET OPLEGGER HTS

Toelaatbare totale massa in kg	Model	Toelaatbare totale massa in kg***	Totaale afmeting in mm	B-Maat in mm	Diepbed in mm	Laadvermogen in kg	Laadhoogte in mm	Tarragewicht in kg	Banden in Zoll
35 000* / 48 000**	HTS	48 000	12 630 x 2540 x 3780	11 640	8680 x 2540	27 000* / 40 000**	890	8000	235/75 R17,5
36 000* / 48 000**	HTS Wieluitsparingen gebogen	48 000	12 630 x 2540 x 3780	11 560	8680 x 2540	25 500* / 37 500**	890	10500	235/75 R17,5

Wij behouden ons het recht voor technische wijzigingen aan te brengen. Alle afmetingen zijn bij benadering en hebben betrekking op het standaardvoertuig zonder accessoires. Extra uitrusting verandert het tarragewicht en het laadvermogen!
 * Toelaatbaar totaalgewicht met deelbare lading zonder speciale vergunning ** Toelaatbaar totaalgewicht met ondeelbare lading met speciale vergunning volgens § 70 STVO *** met speciale vergunning



Accessoires (optioneel)

Reservewiel

Reservewiel als mand onde de laadvloer

Duomatic-koppeling

Heffen / neerlaten extra voor

Lift- en naloopstuuras

Stopcontact 7-polig aan de achterkant

Verijderbaar zwaailicht

Werklicht

Extra achteruitrijlicht

Wieluitsparingen voor en achter

Aluminium opritten naar hoogbed

Uitsparing voor baggersteelsteun

Waarschuwingspakket met waarschuwingborden,
elektra en zwaailicht

Beveiligingslaadgoedrails

Extra trekogen in diepbed,

hoogbed en buitenframe

Opritten en laadvloer met rubber bekleed

Opritten en laadvloer voorzien van

hardhouten planken

Ronghouders

Insteekrongen

Frame met containervergrendeling

Opbergkasten

3 m verbreding

Hydraulische opritheffer, steunvoeten

en zijwaarste verschuiving

Tweedelige, verlengde opritten

Aluminium bordwanden voor hoogbed

Aluminium opbergvak op hoogbed

Hydraulische geforceerde sturing

Verdere accessoires op aanvraag



- | | | | |
|---|----------------------------|---|-------------------------------------|
| 1 | Versenkte Zurrpunkte | 5 | Staukasten |
| 2 | Alu-Bordwände für Hochbett | 6 | Aluminium-Auffahrrampe zum Hochbett |
| 3 | Königszapfen | 7 | Rückfahrcheinwerfer |
| 4 | Radmulde | | |

Ons accessoireprogramma

Chassis



Zwenkbaar trekoog Ø 40/50 mm



In lengte verstelbare trekvork



Buitenframe thermisch verzinkt en geschilderd volgens RAL



Sjorpunt geïntegreerd in het buitenframe tot 3 000 kg trekkracht



Verzonken bevestigingspunt tot 10 000 kg trekkracht



Stanchion pocket en insteeksteunen bevestigd aan de voorkant, waarschuwingsplaten



Ronghouders in het buitenframe

Chassis



Geïntegreerd in het buitenframe geïntegreerd vastzetpunt tot 6 000 kg trekkracht



Insteekbare aluminium valzijden in het hoge plateau

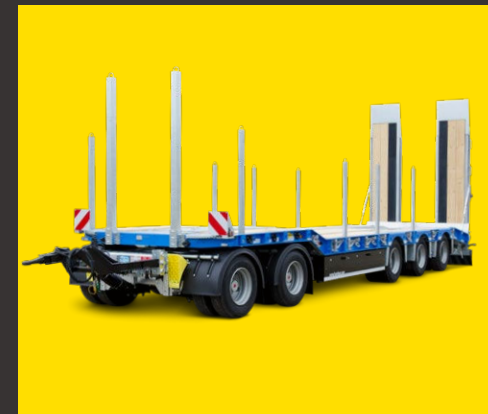

Geheel naar wens



CHASSIS

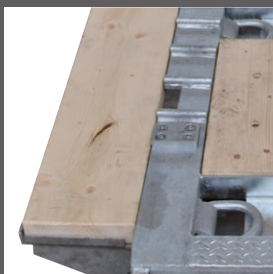

3 m uitrustingspakket -
Klapgiek en houten planken



Uitschuifbare waarschuwingsborden



Wieluitsparing



Rubber vloer



Inklapbare giek voor 3 m
Uitrusting



Laadbeveiligingsrails

Ons accessoireprogramma

Elektra / Verlichting

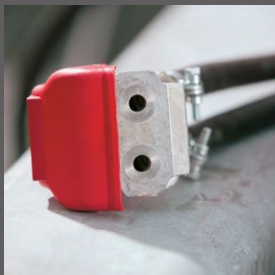

Duomatic-koppeling



2 x 7-polige stekker incl.
Aansluitkabels



Extra
Achteruitkijkspot



1 x 7-polig en 1 x
4-polige stekker
inclusief aansluitkabels

Elektra / Verlichting



Extra LED werklamp



Geheel naar wens

Hydraulisch / opritten



Gedeelde opritten met Koppelstang



2-delige opritwand over de gehele breedte met houten beplanking houten planken



Stalen schanswand over de over de gehele breedte met Rooster



Rubber vloerbedekking op aluminium panelen voor hellingen



Hydraulische steunvoeten



Hydraulisch Zijdelingse verplaatsing

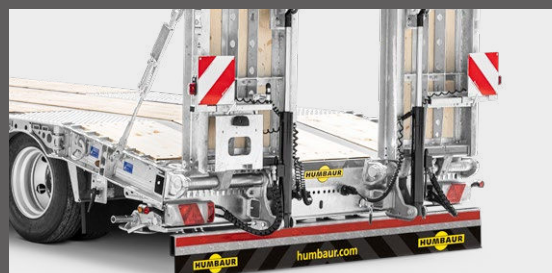

1-sectie hydraulische oprijplaten met hydraulische zijdelings verschuiven

Sterk door ervaring

Humbaur wordt gekenmerkt door de kracht van innovatie en klantgerichte oplossingen. Met deze aanpak heeft de door de eigenaar geleide, middelgrote familieonderneming naar de **Europese top** gewerkt en biedt met ongeveer **420 verschillende aanhangerseriemodellen** van 750 kg tot 55 t voor zakelijke en particuliere klanten en 230 modellen van de FlexBox-voertuigopbouwen voor elk transportuitdaging een passende oplossing. In meer dan 35 jaar hebben wij samen met onze handelspartners en klanten een grote schat aan ervaring opgebouwd, die in elk van onze producten tot uiting komt – **in doordachte functies en details, grote gebruikersvriendelijkheid en hoog rijcomfort.**

Tot onze handelsmerken behoren robuuste en onderhoudsarme voertuigen met een uitgebreide standaarduitrusting, evenals een breed assortiment accessoires en ook de mogelijkheid om individuele oplossingen te realiseren.

Onze eigen competentie in de productie, van klein metalen onderdeel tot polyesterkap of sandwichpanelen, gecombineerd met kwaliteitscomponenten van gerenommeerde fabrikanten zorgt voor **duurzame producten met een hoge bestendigheid.**



Ulrich Humbaur
Directeur

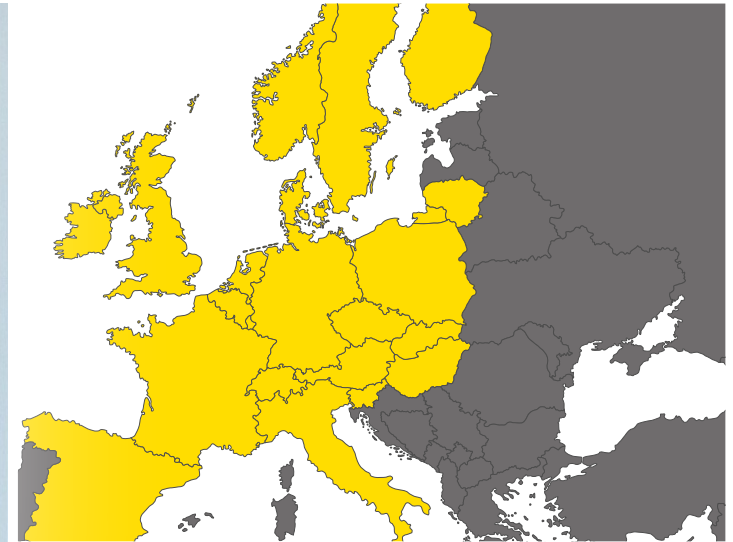

Samen met ons **partnernetwerk** bieden we u uitgebreide ondersteuning ter plaatse voor alle transportvragen. Samen vinden wij een passende oplossing voor uw transporttaak en zorgen we voor **service en onderhoud.**

Voordelige reparatiemogelijkheden en de **lange beschikbaarheid van reserveonderdelen behoren tot onze servicebelofte**, zodat u lang plezier hebt van uw aanhanger of voertuigopbouw.

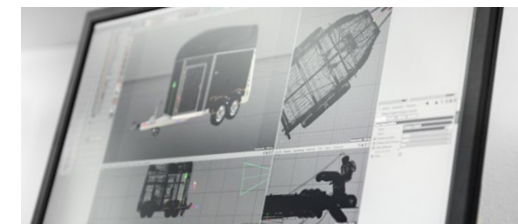

Overtuigende kwaliteit

Wij hechten er grote waarde aan dat onze producten ook onder **zware omstandigheden** zonder onaangename verrassingen functioneren.

Daarom worden ze robuust geconstrueerd met de geschikte materialen in de gewenste gewichtsklasse. Op diverse testtrajecten simuleren wij het meest extreme gebruik van onze trailers. Met volledige belading testen wij de stabiliteit en bestendigheid van onderstel, frames en componenten. Zo zorgen wij voor de **uitstekende kwaliteit** van onze trailers.



Ons **kwaliteitsmanagementsysteem** is gecertificeerd conform **DIN EN ISO 9001:2015** en **KBA-ZM-A** en wordt regelmatig getest. Voor het segment voertuigopbouwen zijn wij bovendien door talrijke fabrikanten van bedrijfsvoertuigen als op- en ombouwpartner gecertificeerd. Door terugkerende controles en door onze producten kunnen wij **onze kwaliteitsbelofte** regelmatig documenteren.

Als klant profiteert u daardoor dubbel: **bij het gebruik en bij de verkoop.**





Ook op het web en veel meer op
humbaur.com/nl/downloads

Heeft u vragen over deze of een andere hanger uit ons
assortiment of wilt u persoonlijk advies?
We horen graag van u.

Per telefoon op **0821 / 24 929 - 0** of
per e-mail naar info@humbaur.com

UW HUMBAUR CONTACTPERSOON BIJ U IN DE BUURT

